



Faktura dla:
Nazwa:
Ulica:
Miasto: Kod pocztowy:
E-Mail:
Tel: Fax:

Wysyłka do:
Nazwa:
Ulica:
Miasto: Kod pocztowy:
E-Mail:
Tel: Fax:

Data zamówienia:
Nr zamówienia zakupowego:



Przeznaczone dla:
Nr zamówienia Sunrise:

- Zamówienie
- Kalkulacja
- Built 4 me

- = Standard
- L = Wydłużony czas dostawy
- ☐ = Opcja płatna
- = Opcja bezpłatna

Fax Biuro Obsługi Klienta: +48 42 209 35 23

Nr art.:843900001-000

Prosimy o zapoznanie się z katalogiem kolorów, w celu wyboru koloru na końcu formularza

Max. waga użytkownika: 85 kg

WAGA UŻYTKOWNIKA **kg**

Informacja wymagana do prawidłowej konfiguracji wózka.

Cena podstawowa brutto: 5 500 zł

WYMIARY KLIENTA

Szerokość siedziska (cm)

Głębokość siedziska (cm)	Szerokość siedziska (cm)									
	22	24	26	28	30	32	34	36	38	40
24	○	○								
26	○	○	○	○	○	○	○	○	○	○
28	○	○	○	○	○	○	○	○	○	○
30	○	○	○	○	○	○	○	○	○	○
30	○	○	○	○	○	○	○	○	○	○
32	○	○	○	○	○	○	○	○	○	○
34	○	○	○	○	○	○	○	○	○	○
36	○	○	○	○	○	○	○	○	○	○
38	○	○	○	○	○	○	○	○	○	○
40	○	○	○	○	○	○	○	○	○	○

+ 4 cm

Rama prosta zaczyna się od 26cm

+ 2 cm

Rama krótka

Rama długa

Wysokość tylna siedziska może być ustawiona tylko pomiędzy 0 cm i 12 cm poniżej wysokości przedniej:

wysokość tylna nie może być ustawiona powyżej przedniej

wysokość tylna nie może być większa niż 12 cm poniżej przedniej

koła 4" i 5" pełne, 4" i 5" miękkie oraz 5" i 6" miękkie pełne są dostępne tylko z

Wysokość siedziska z przodu (cm)

Kółka przednie	Widelec (dług. x szer.)		Wysokość (cm)																
	37	38	39	40	41	42	43	44	45	46	47	48	50						
4"	111 mm x 45 mm			○	○	○	○												
	123 mm x 45 mm (3)			○	○	○	○												
	111 mm x 32 mm			○	○	○	○												
	138 mm x 45 mm (1)(3)																		
5"	174 mm x 45 mm (1)(2)(3)								○	○									
	111 mm x 45 mm					○	○	○											
	123 mm x 45 mm (3)					○	○	○											
	111 mm x 32 mm					○	○	○											
6"	138 mm x 45 mm (1)(3)								○	○	○	○							
	174 mm x 45 mm (1)(2)(3)																		
	111 mm x 45 mm								○	○									
	123 mm x 45 mm (3)								○	○									
	138 mm x 45 mm (1)(3)								○	○									
	174 mm x 45 mm (1)(2)(3)																		

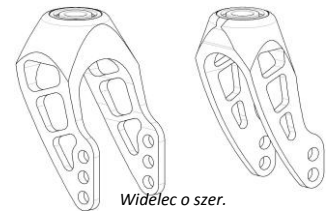

Widėlec o szer.



Widėlec o wym.
174 mm x 45 mm

Wysokość siedziska z tyłu (cm)

Koła tylne	Wysokość (cm)															
	32	33	34	35	36	37	38	40	41	42	43	44	45	46	47	
20" (4)	○	○														
22"								○	○	○	○	○	○	○	○	
24"																

Pakiet lekki YNG090600
zawiera koła Proton i lekkie osłony boczne
cena standardowa 1510,- -> oszczędność 170,- **1340.-**

Pakiet Safari YNG090601
zawiera aluminiowe osłony boczne z błotnikami (YNG)
i hamulce typu Safari (YNG060105)
cena standardowa 1150,- -> oszczędność 120,- **1030.-**

- Procedura pomiaru przebiega od tyłu

- Wszystkie wymiary podane są w cm i bez poduszki

- (1) dostępne tylko dla widelcy aluminiowych
- (2) dostępne tylko w kolorze szarym
- (3) widelce kompatybilne z dodatkowym napędem
- (4) tylko w połączeniu z kołami PROTON i oponami Right Run

Należy stosować się do następującej metody pomiaru:

Na podstawie bogatego doświadczenia praktycznego zalecana jest przedstawiona poniżej metoda.

W indywidualnych przypadkach dopuszczalne są odstępstwa.

Szerokość siedziska (SS):**a) Pomiar użytkownika:**

Należy pozostawić wolną przestrzeń na osłonę boczną, aby wsunąć ją pionowo między biodro, a osłonę z każdej strony (w sumie ok. 1-2 cm).

b) Pomiar wózka:

Od zewnętrznej rurki ramy do zewnętrznej rurki ramy.

Głębokość siedziska (GS):**a) Pomiar użytkownika:**

Przy siedzeniu prosto: należy pozostawić wolne miejsce na grubość 2-3 palców między przednią krawędzią tapicerki siedziska i dołem podkolanowym (ok. 3-6 cm). Należy uważać na regulowaną tapicerkę.

b) Pomiar wózka:

Od przedniej części rurki oparcia do przedniej części tapicerki siedziska.

Wysokość oparcia (WO):**a) Pomiar użytkownika:**

Od siedziska, z uwzględnieniem poduszki, do punktu znajdującego się 1-2 cm poniżej łopatki.

Uwaga: Zdolność użytkownika do utrzymania prostej postawy podczas siedzenia oraz stopień niepełnosprawności ma duży wpływ na wysokość oparcia.

b) Pomiar wózka:

Od tylnej krawędzi rurki siedziska do górnej krawędzi tapicerki oparcia.

Długość podudzia (LLL):**a) Pomiar użytkownika:**

Z nogami zgiętymi pod kątem prostym, od dołu podkolanowego do spodu stopy.

b) Pomiar wózka:

Od przedniej części siedziska do górnej części podnóżka.

Należy pamiętać: o uwzględnieniu wysokości poduszki.

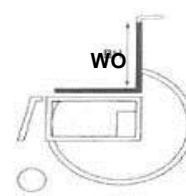
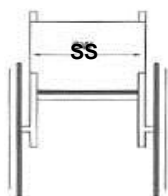
**Szerokość całkowita:**

Maks. szerokość	62 cm
Maks. wysokość	92 cm
Maks. wysokość	93 cm

Koła tylne 24"

Dla pochylenia kół tylnych 0°: SS+20

Należy doliczyć około 1 cm na każdy kolejny stopień pochylenia kół

Dla hamulcy bębnowych należy doliczyć +2 cm

Waga:

Minimalna waga
około 8,5 kg

Wymiary złożonego wózka:

z kołami tylnymi	około 31 cm
bez kół tylnych	około 24 cm

- rama aluminiowa ze zintegrowanym podnóżkiem
- głębokość siedziska 24 cm - 30 cm (krótka rama) 22" koła tylne
- głębokość siedziska 30 cm - 40 cm (długa rama) 22" lub 24" koła tylne
- opcjonalna rama taliowana
- kąt siedziska 4°
- dowolne oparcie
- każdy stopień pochylenia kół tylnych powoduje wzrost szerokości wózka o 1 cm

- dowolne osłony boczne
- pozycja kół tylnych
- 2 otwór od tyłu ramy
- 3 pozycja od góry ramy
- ciągi zamontowane blisko
- dowolne pochylenie kół w zakresie od 0 do 4 stopni
- dowolna wielkość przednich kółek samonastawnych
- waga 7.7 kg bez osłon bocznych i popnóżka

UWAGI:

Maksymalna różnica wysokości siedziska pomiędzy przodem, a tyłem siedziska wynosi 12 cm.

Nie jest możliwe ustawienie siedziska pod kątem ujemnym.

Tolerancja produkcyjna wynosi +/- 1 cm

Zippie Youngster 3

● = Standard ○ = Opcja bezpłatna □ = Opcja płatna

R. Nr. Cena brutto

SIEDZISKO														
Tapicerka siedziska														
YNG020101	● Z jedną kieszenią			STD										
YNG020102	□ Z dwoma kieszeniami	(tylko dla szer. siedz. od 34 cm)		150 zł										
YNG020103	□ Z jedną kieszenią i torebką na cewnik	(tylko dla szer. siedz. od 34 cm)		150 zł										
YNG020104	○ Bez tapicerki siedziska			-105 zł										
Dla poduszek Jay obowiązuje osobny formularz zamówienia														
Poduszka siedziska z pokrowcem, czarna														
a) Pianka kompoz. Grubość: YNG020201		□ 3 cm	YNG020203	□ 5 cm (średnia)										
b) Lateks Grubość: YNG020202		□ 5 cm	YNG020204	□ 8 cm (b. miękka)										
275 zł														
275 zł														
Poduszka z wodoodpornym / przepuszczającym powietrze pokrowcem														
a) Pianka kompoz. Grubość: YNG020205		□ 3 cm	YNG020207	□ 5 cm (średnia)										
b) Lateks Grubość: YNG020206		□ 5 cm	YNG020208	□ 8 cm (b. miękka)										
530 zł														
530 zł														
YNG020302	□ Dodatkowy pokrowiec na poduszkę z suwakiem			140 zł										
Akcesoria siedziska														
YNG020301	□ Pas pozycjonujący z zapięciem			190 zł										
YNG020303	□ Zaczep pasa Jay Fit 90°	(dolączony do szyny siedziska)	(od SS=26cm, tylko z poduszką)	199 zł										
YNG020304	□ Zaczep pasa Jay Fit 45°	(dolączony do szyny siedziska)	(od SS=26cm, tylko z poduszką)	199 zł										
YNG020305	□ Płyta siedziska (for mounting of seat shell adapters, build in growth)		(od GS = 24 cm)	725 zł										
SiMo - Systemy siedzisk i oparc Meybrand (nie jest wymagana tapicerka siedziska i oparcia)														
SIM09000-999	□ Czarny (pokrowiec poduszki czarny)	SIM09000-1001	□ Czerwony (pokrowiec poduszki czarny)											
SIM09000-1000	□ Zielony (pokrowiec poduszki czarny)	SIM09000-1002	□ Czerwony ze wzorem (całość)	7 140 zł										
<table border="1"> <thead> <tr> <th>Oparcie (zakres)</th> <th>22.5 - 27.5</th> <th>27.5 - 32.5</th> <th>32.5 - 37.5</th> <th>37.5 - 42.5</th> </tr> </thead> <tbody> <tr> <td>Ustawienie wys. oparcia (cm)</td> <td>○ 22.5 ○ 25 ○ 27.5</td> <td>○ 27.5 ○ 30 ○ 32.5</td> <td>○ 32.5 ○ 35 ○ 37.5</td> <td>○ 37.5 ○ 40 ○ 42.5</td> </tr> </tbody> </table>					Oparcie (zakres)	22.5 - 27.5	27.5 - 32.5	32.5 - 37.5	37.5 - 42.5	Ustawienie wys. oparcia (cm)	○ 22.5 ○ 25 ○ 27.5	○ 27.5 ○ 30 ○ 32.5	○ 32.5 ○ 35 ○ 37.5	○ 37.5 ○ 40 ○ 42.5
Oparcie (zakres)	22.5 - 27.5	27.5 - 32.5	32.5 - 37.5	37.5 - 42.5										
Ustawienie wys. oparcia (cm)	○ 22.5 ○ 25 ○ 27.5	○ 27.5 ○ 30 ○ 32.5	○ 32.5 ○ 35 ○ 37.5	○ 37.5 ○ 40 ○ 42.5										



OPARCIE				
Rama oparcia				
YNG030101	○ Standardowa: nieskładane, bez regulacji kąta (90°)			0 zł
YNG030102	□ Oparcie z regulacją kąta	(tylko z osłonami bocznymi nr YNG040202)		880 zł
	□ 87° □ 90° □ 95° □ 100° □ 105°			
tylko B4M	□ Opcja Build 4 me: Odchylane oparcie	(dla głęb. siedz. od 30 cm)		2 499 zł
Dod. czas prod. 10 dni	Płynne odchylanie oparcia od -3° do +27°; cena zaw. osłony boczne, niedostępne z błotnikami (3)			
Uchwyty				
YNG030201	○ Bez rączek do prowadzenia			0 zł
YNG030202	○ Standardowe zintegrowane rączki do prowadzenia (krótka rękojeść 8cm)			0 zł
YNG030203	○ Standardowe zintegrowane rączki do prowadzenia (długa rękojeść 12 cm)			0 zł
YNG030204	□ Składane rączki do prowadzenia	(dla wys. oparcia od 35 cm)		439 zł
YNG030205	□ Rączki do prowadzenia z regulacją wysokości (1)	(dla wys. oparcia od 25 cm)		559 zł
YNG030206	□ Rączki do prowadzenia z reg. wys. z wygięciem bocznym (1)	(niedostępne z ham. Bębnowymi)		559 zł
YNG030207	□ Rączki do prowadzenia z regulacją wysokości do oparc Jay (1)	(dla wys. oparcia od 30 cm)		599 zł
Tapicerka oparcia				
YNG030316	○ Tapicerka EXO, z włókna syntetycznego, wyściełana, regulowana, z 1 kieszenią, czarna			-
	Kolor lamówki: ● Czarny ○ Pomarańczowy ○ Srebrny ○ Czerwony ○ Niebieski			-
YNG030317	□ Tapicerka EXO PRO, z włókna syntetycznego, wyściełana, regulowana, oddychająca, z tkaniny typu "spacer", z 1 kieszenią, czarna			399 zł
	Kolor lamówki: ● Czarny ○ Pomarańczowy ○ Srebrny ○ Czerwony ○ Niebieski			-
YNG030305	□ Bez tapicerki oparcia			-105 zł
Zagiłówek				
YNG030401	□ Średni YNG0304 (4) □ Duży (4)			0 zł
YNG030403	□ Poprzeczka stabilizująca			550 zł

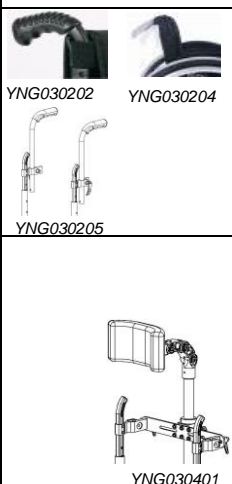

(1): niedostępne z krótkimi, długimi i składanymi rączkami do prowadzenia
 (2): zaczyna się od szer. siedz. 32; zmniejsza głębokość siedziska o ok. 1 cm
 (3): nie w połączeniu z hamulcami Safari; zwiększeniem głęb. siedziska (5cm); standardową tapicerką oparcia
 (3): niedostępny z poprzeczką stabilizującą

W celu uzyskania dodatkowych informacji, proszę odwiedzić naszą stronę internetową www.Sunrise-Medical.pl

YOUNGSTER 3 Wysokości siedziska i długość podudzia (LLL)

Tabela wysokości - wysokość przednia (w cm)

	Pozycja widełca	Rozmiar koła przedniego		
		4"	5"	6"
Widelec (32/98 mm)	2	38	X	X
	1	40	41	X
Widelec (32/111 mm)	2	40	41	X
	1	41	42	X
Widelec (45/111 mm)	3	39	X	X
	2	40	41	X
	1	41	42	43
Widelec (45/123)	3	40	41	X
	2	41	42	43
	1	42	44	45
Widelec (45/138 mm)	3	42	43	43
	2	43	44	45
	1	44	45	46
Widelec (45/174 mm)	4	X	45	46
	3	44	46	47
	2	46	47	48
	1	47	48	50

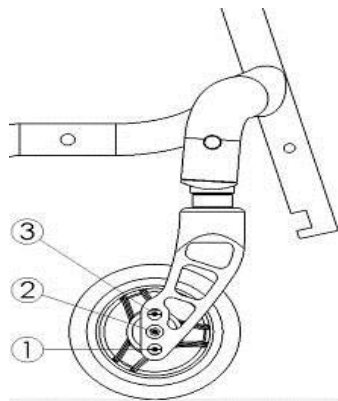

Szczegóły:

* 10 mm dystans pomiędzy widełcem i ramą - dystans może być zamontowany pod widełcem => zmniejszenie wysokości siedziska o 10 mm
 * bez poduszki
 * bez nachylenia siedziska (0°)
 * X = No Go (konfiguracja niemożliwa)

Wysokość tylna siedziska (w cm) z kołami tylnymi 20, 22 i 24"

	Pozycja na zaczepie koła	rozmiar koła tylnego		
		20"	22"	24"
	8	32	35,5	X
	7	33	37	X
	6	35	38	41
	5	X	40	42,5
	4	X	41,5	43,5
	3	X	43	44,5
	2	X	44	45,5
	1	X	45,5	47

Szczegóły:

* pomiary zrobione przy oponach 1"
 * bez poduszki
 * bez pochylecia kół tylnych (0°)
 * bez nachylenia siedziska (0°)
 * X = No Go (konfiguracja niemożliwa)

Odległość pomiędzy siedziskiem i ciągiem (od zewnątrz rurki)

	Pozycja na zaczepie koła	rozmiar koła tylnego		
		20"	22"	24"
	8	12,5	14	X
	7	11	13	X
	6	10	11,5	14,5
	5	X	10	13
	4	X	9	12
	3	X	8	10,5
	2	X	6,5	9,5
	1	X	5	8

Szczegóły:

* bez poduszki
 * bez pochylecia kół tylnych (0°)
 * X = No Go (konfiguracja niemożliwa)

Y3-tabela LLL; pojedyncza platforma podnóżka, reg. kąta

	Pozycja widełca	Koło przednie 4"		Koło przednie 5"		Koło przednie 6"	
		min. LLL	max. LLL	min. LLL	max. LLL	min. LLL	max. LLL
Widelec 98 mm	2	30	34	X	X	X	X
	1	30	35	X	X	X	X
Widelec 111 mm	3	30	34	X	X	X	X
	2	30	35	X	X	X	X
Widelec 123 mm	1	30	36	X	X	X	X
	3	30	35	X	X	X	X
Widelec 138 mm	2	30	36	X	X	X	X
	1	30	38	30	39	X	X
Widelec 174 mm	3	30	36	X	X	X	X
	2	30	38	30	39	X	X
	1	30	39	30	40	X	X
Widelec 174 mm	4	X	X	30	40	X	X
	3	30	40	30	41	30	34
	2	30	41	30	43	30	43
	1	30	42	30	44	30	45

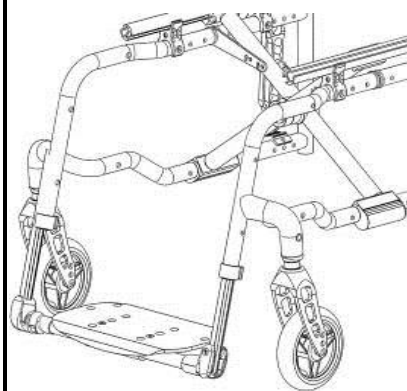

Zippie Youngster 3

● = Standard ○ = Opcja bezpłatna □ = Opcja płatna

R. Nr. Cena brutto

PODŁOKIETNIKI I OSŁONY BOCZNE		
Podłokietniki		
YNG040101	<input type="checkbox"/> Z regulacją wysokości, krótkie, przykręcane <small>(tylko z YNG040201, YNG040202, YNG040211)</small>	110 zł
Oslony boczne		
YNG040201	<input type="checkbox"/> Proste alum. osłony boczne z ochroną ubrań	0 zł
YNG040202	<input type="checkbox"/> Alum. osłony boczne do oparcia z regulacją kąta z ochroną ubrań	559 zł
YNG040204	<input type="checkbox"/> Błotnik plastikowy, dokręcany, czarny <small>(tylko razem z YNG040201, YNG040202)</small>	279 zł
YNG040210	<input type="checkbox"/> Osłona koła (błotnik - pokrywa całe koło) <small>(tylko razem z YNG040201, YNG040202)</small>	520 zł
YNG040203	<input type="checkbox"/> Lekkie osłony boczne z włókna węglowego z ochroną ubrań (1)	759 zł
YNG040211	<input type="checkbox"/> Aluminiowe osłony boczne z błotnikiem (para) - reg. wysokości za pomocą narzędzi	559 zł
YNG040212	<input type="checkbox"/> Aluminiowe osłony boczne z błotnikiem (para) do hamulca Safari	559 zł
YNG040205	<input type="checkbox"/> Plastikowe osłony boczne zdejmowalne (typ Quickie)	0 zł
Opcje i akcesoria do osłon bocznych		
YNG040206	<input type="checkbox"/> Stolik z reg. wysokości, nasuwany dla SS 22-36cm (nie 38 i 40cm)	595 zł
	Stolik składany dla SS 26-40cm	960 zł
	Mocowanie: YNG040207 <input type="checkbox"/> po prawej YNG040208 <input type="checkbox"/> po lewej	

PODNOŻKI I PLATFORMY PODNOŻKÓW		
Platforma podnóżka z reg. kąta (tylko w pozycji 3 - zobacz w tabeli wysokości)		
YNG050102	<input type="checkbox"/> Płyta plastikowa <small>(rama taliowana SS 26 - 40; Std 30 - 40)</small>	0 zł
YNG050103	<input type="checkbox"/> Płyta z włókna węglowego <small>(rama taliowana SS 28 - 40, Std 32 - 40)</small>	630 zł
YNG050115	<input type="checkbox"/> Płytką pozycjonującą stopę	170 zł
YNG050106	<input type="checkbox"/> Platforma podnóżka "Youngster 3" <small>(SS 38 & 40 z ramą taliowaną jest dostarczana z alum. platformą)</small>	0 zł
YNG050107	<input type="checkbox"/> System blokujący dla pacjentów ze spastycznością	170 zł
YNG050108	<input type="checkbox"/> Mechanizm odchylający do platformy <small>(nieodstępny z YNG050102, YNG050103)</small>	530 zł
YNG050111	<input type="checkbox"/> Dzielona platforma "Youngster 3" - plastikowe <small>(nieodstępne przy SS 22cm)</small>	0 zł
System blokujący dla pacjentów ze spastycznością dla podzielonych platform		
YNG050112	<input type="checkbox"/> Prawe mocowanie	205 zł
YNG050113	<input type="checkbox"/> Lewe mocowanie	205 zł
YNG050114	<input type="checkbox"/> Blokada dla podzielonej platformy (prawa i lewa)	410 zł
YNG050101	<input type="checkbox"/> Podzielona platforma aluminiowa "Youngster3" <small>(starts w abdu frame SW 26, Std SW 30cm)</small>	1 120 zł
Klamra dla platformy "Youngster3" <input type="checkbox"/> Krótka (90mm) <input type="checkbox"/> Długa (121mm) <small>(zobacz tabelę na odwrocie)</small>		
	YNG050116	YNG050117

Długość podudzia (LLL)

- 17 ○ 18 ○ 19 ○ 20 ○ 21 ○ 22 ○ 23 ○ 24
 ○ 25 ○ 26 ○ 27 ○ 28 ○ 29 ○ 30 ○ 31 ○ 32
 ○ 33 ○ 34 ○ 35 ○ 36 ○ 37 ○ 38 ○ 39 ○ 40
 ○ 41 ○ 42 ○ 43 ○ 44

Wszystkie wymiary podane w cm

RAMA (z mocowaniem po złożeniu oraz ochroną końcówki ramy tylnej)		
YNG010101	● Standardowa rama składana (prosta) <small>(od SS 26 - 42cm)</small>	STD
YNG010102	○ Taliowana rama składana <small>(od SS 22 - 42cm)</small>	0 zł

Zwiększenie głębokości siedziska (5cm) <small>(od GS = 30 cm)</small>		
YNG010201	<input type="checkbox"/> Zwiększenie głębokości siedziska (5cm) (2)(3)(4) Zwiększa głębokość o 5cm pozwalając na lepszą regulację środka ciężkości przy stosowaniu twardych oparć <small>(dostępne tylko z regulowaną tapicerką)</small>	1 400 zł

(1): niedostępne w połączeniu z ochroną ubrań; podłokietnikiem i błotnikiem z plastiku
 (2): niedostępne z hamulcami typu SAFARI
 (3): tylko z YNG040201, YNG040202
 (4): niedostępne z osłoną koła

W celu uzyskania dodatkowych informacji, proszę odwiedzić naszą stronę internetową www.Sunrise-Medical.pl

Y3-platformy podnóżków "Youngster 3"

Pozycja podnóżka 1	Widelec	Pozycja widelca	Koło przednie 4"				Koło przednie 5"				Koło przednie 6"			
			Klamra krótka		Klamra długa		Klamra krótka		Klamra długa		Klamra krótka		Klamra długa	
			min. LLL	max. LLL	min. LLL	max. LLL	min. LLL	max. LLL	min. LLL	max. LLL	min. LLL	max. LLL	min. LLL	max. LLL
98 mm	2	15	26	12	29	X	X	X	X	X	X	X	X	
	1	15	26	12	29	15	26	12	29	X	X	X	X	
	3	15	26	12	29	X	X	X	X	X	X	X	X	
111 mm	2	15	26	12	29	15	26	12	29	X	X	X	X	
	1	15	26	12	29	15	26	12	29	15	26	12	29	
	3	15	26	12	29	15	26	12	29	15	26	X	X	
123 mm	2	15	26	12	29	15	26	12	29	15	26	12	29	
	1	15	26	12	29	15	26	12	29	15	26	12	29	
	3	15	26	12	29	15	26	12	29	15	26	12	29	
138 mm	2	15	26	12	29	15	26	12	29	15	26	12	29	
	1	15	26	12	29	15	26	12	29	15	26	12	29	
	3	15	26	12	29	15	26	12	29	15	26	12	29	
174 mm	4	X	X	X	X	15	26	12	29	15	26	12	29	
	3	15	26	12	29	15	26	12	29	15	26	12	29	
	2	15	26	12	29	15	26	12	29	15	26	12	29	
	1	15	26	12	29	15	26	12	29	15	26	12	29	

Pozycja podnóżka 2	Widelec	Pozycja widelca	Koło przednie 4"				Koło przednie 5"				Koło przednie 6"			
			Klamra krótka		Klamra długa		Klamra krótka		Klamra długa		Klamra krótka		Klamra długa	
			min. LLL	max. LLL	min. LLL	max. LLL	min. LLL	max. LLL	min. LLL	max. LLL	min. LLL	max. LLL	min. LLL	max. LLL
98 mm	2	14	24	11	26	X	X	X	X	X	X	X	X	
	1	14	24	11	26	14	24	11	26	X	X	X	X	
	3	14	24	11	26	X	X	X	X	X	X	X	X	
111 mm	2	14	24	11	26	14	24	11	26	X	X	X	X	
	1	14	24	11	26	14	24	11	26	14	24	11	26	
	3	14	24	11	26	14	24	11	26	14	24	X	X	
123 mm	2	14	24	11	26	14	24	11	26	14	24	11	26	
	1	14	24	11	26	14	24	11	26	14	24	11	26	
	3	14	24	11	26	14	24	11	26	14	24	11	26	
138 mm	2	14	24	11	26	14	24	11	26	14	24	11	26	
	1	14	24	11	26	14	24	11	26	14	24	11	26	
	3	14	24	11	26	14	24	11	26	14	24	11	26	
174 mm	4	X	X	X	X	14	24	11	26	14	24	11	26	
	3	14	24	11	26	14	24	11	26	14	24	11	26	
	2	14	24	11	26	14	24	11	26	14	24	11	26	
	1	14	24	11	26	14	24	11	26	14	24	11	26	

Pozycja podnóżka 3	Widelec	Pozycja widelca	Koło przednie 4"				Koło przednie 5"				Koło przednie 6"			
			Klamra krótka		Klamra długa		Klamra krótka		Klamra długa		Klamra krótka		Klamra długa	
			min. LLL	max. LLL	min. LLL	max. LLL	min. LLL	max. LLL	min. LLL	max. LLL	min. LLL	max. LLL	min. LLL	max. LLL
98 mm	2	25	35	22	35	X	X	X	X	X	X	X	X	
	1	25	36	22	36	25	35	22	38	X	X	X	X	
	3	25	36	22	36	X	X	X	X	X	X	X	X	
111 mm	2	25	37	22	37	25	35	22	38	X	X	X	X	
	1	25	38	22	38	25	37	22	39	25	35	22	38	
	3	25	37	22	35	25	35	22	38	X	X	X	X	
123 mm	2	25	38	22	36	25	37	22	40	25	35	22	38	
	1	25	39	22	39	25	41	22	41	25	36	22	40	
	3	25	36	22	39	25	36	22	40	25	35	22	38	
138 mm	2	25	40	22	40	25	40	22	41	25	37	22	40	
	1	25	41	22	42	25	41	22	42	25	39	22	42	
	4	X	X	X	X	25	42	22	42	25	38	22	42	
174 mm	3	25	42	22	42	25	43	22	43	25	41	22	44	
	2	25	43	22	43	25	44	22	44	25	45	22	45	
	1	25	44	22	44	25	46	22	46	25	47	22	47	

Zippie Youngster 3

● = Standard ○ = Opcja bezpłatna □ = Opcja płatna

		R. Nr.	Cena brutto			
AKCESORIA RAMY <small>(należy wybrać system wspomagający przy przechylaniu lub kółka antywywrotne, nie obydwaj razem)</small>						
System wspomagający przy przechylaniu (rurka do naciśnięcia stopą)						
YNG010301	<input type="checkbox"/> Lewy	<input type="checkbox"/> YNG010302	Prawy		175 zł	
YNG010305	<input type="checkbox"/> Para				350 zł	
YNG010303	<input type="checkbox"/> Uchwyt na kule z rzepem	<small>(wyłącznie w połączeniu z systemem wspomagającym przy przechylaniu)</small>			99 zł	
Kółka antywywrotne, odchylane						
YNG010305	<input type="checkbox"/> Kółka antywywrotne, odchylane					
	<input type="checkbox"/> YNG010306	Lewe	<input type="checkbox"/> YNG010307	Prawe	200 zł	
	<input type="checkbox"/> YNG010308	Para			400 zł	
YNG010309	<input type="checkbox"/> Kółka transportowe	<small>(nie dostępne z systemem wspomagającym przy przechylaniu i kółkami antywywrotnymi)</small>			670 zł	
WIDELECE PRZEDNIE <small>(porównaj z wyborem na pierwszej stronie)</small>						
	● Widelce Carbotecture	<small>(tylko 111 mm)</small>				
YNG080029	● Widelce aluminiowe					
KOŁA PRZEDNIE <small>(porównaj z wyborem na pierwszej stronie)</small>						
YNG080201	○ Pełne	<small>(tylko z widelcem 45 mm)</small>	<small>(tylko z kołami 4" i 5")</small>		0 zł	
YNG080202	○ Miękkie pełne	<small>(tylko z widelcem 45 mm)</small>	<small>(tylko z kołami 5" i 6")</small>		0 zł	
Podświetlane						
YNG080203	<input type="checkbox"/> Pełne	<small>(nie dostępne dla kół 6")</small>			179 zł	
Z aluminiową obręczą						
YNG080204	<input type="checkbox"/> Pełne	<small>(tylko z kołami 4" i 5")</small>			245 zł	
YNG080205	<input type="checkbox"/> Miękkie szerokie	<small>(tylko z widelcem 45 mm)</small>	<small>(tylko z kołami 4" i 5")</small>		359 zł	
FELGI I KOŁA TYLNE <small>(porównaj z wyborem na pierwszej stronie, wybierz tylko jeden typ)</small>						
YNG070101	○ Standardowa felga ze szprychami prostymi	<small>(tylko z kołami 22")</small>			0 zł	
YNG070102	○ Standardowa felga ze szprychami krzyżowymi	<small>(para)</small>	<small>(tylko z kołami 22" i 24")</small>		0 zł	
YNG070103	○ Standardowa felga z polerowaną piastą	<small>(para)</small>	<small>(tylko z kołami 24")</small>		0 zł	
YNG070104	○ Lekka felga	(2)	<small>(para)</small>	<small>(tylko z kołami 22" i 24")</small>	0 zł	
YNG070105	<input type="checkbox"/> Felgi Proton (super lekkie)	(2)	<small>(para)</small>		890 zł	
YNG070111	<input type="checkbox"/> Felgi z ham. bębnowymi	<small>(para)</small>	<small>(tylko z kołami 22" i 24")</small>		1 060 zł	
YNG070106	<input type="checkbox"/> Koła terenowe	<small>(tylko 24", opony terenowe, alum. obręcz, pomalowana na czarno)</small>			890 zł	
YNG070107	<input type="checkbox"/> Dodatkowa para kół terenowych	<small>(tylko 24" i opony terenowe)</small>			1 379 zł	
Napęd na jedną rękę z szybkozłączkami, nie zawiera hamulca blokowanego jedną ręką (3)						
YNG070108	<input type="checkbox"/> Lewą	YNG070109	<input type="checkbox"/> Prawą		1 730 zł	
OPONY <small>(choose only one tyre type)</small>						
YNG070201	○ Gładkie typu "Right Run"				0 zł	
YNG070202	○ Pełne	(1)	<small>(tylko z kołami 22" i 24")</small>		0 zł	
YNG070112	<input type="checkbox"/> Schwalbe One	<small>(tylko z kołami 24")</small>			129 zł	
YNG070204	<input type="checkbox"/> 24" miejskie typu "down town"	<small>(tylko z kołami 24")</small>			100 zł	
YNG070205	<input type="checkbox"/> Marathon plus evolution	<small>(odporne na przebicia)</small>	<small>(tylko z kołami 24")</small>		129 zł	
CIĄGI						
YNG070301	○ Aluminium, srebrne, anodyzowane	(2)			0 zł	
YNG070302	○ Aluminium, srebrne, pokrywane proszkowo	(2)			0 zł	
YNG070303	<input type="checkbox"/> Aluminiowe, kolorowe, malowane proszkowo. Kod koloru:				175 zł	
YNG070304	○ Ze stali nierdzewnej	<small>(tylko z kołami 22" i 24")</small>			0 zł	
YNG070305	<input type="checkbox"/> Tytanowe	<small>(tylko z kołami 22" i 24")</small>			625 zł	
YNG070306	<input type="checkbox"/> Czyste tytanowe, malowane proszkowo	<small>(tylko z kołami 22" i 24")</small>			625 zł	
YNG070307	<input type="checkbox"/> Supergrip, powlekane	<small>(tylko z kołami 22" i 24")</small>			625 zł	
YNG070308	<input type="checkbox"/> Maxgrepp (wypełnienie między ciągiem a oponą)	<small>(tylko z kołami 22" i 24")</small>			955 zł	
Mocowanie ciągów YNG070401 Standardowe = 17mm YNG070402 ○ Szerokie = 27mm						
	YNG070403	<input type="checkbox"/> Wąskie = 7mm	<small>(tylko przy 24" ze stali nierdzewnej)</small>			165 zł
YNG070309	<input type="checkbox"/> Osłona ciągów	<small>(tylko z kołami 22" i 24")</small>			335 zł	
POCHYLENIE KÓŁ TYLNYCH <small>(wybierz tylko jedną opcję)</small>						
YNG070501	○ 0°				0 zł	
YNG070502	○ 1°				0 zł	
YNG070503	○ 2°				0 zł	
YNG070504	○ 3°				0 zł	
YNG070505	○ 4°				0 zł	
OŚ SZYBKOZŁĄCZNA						
YNG070506	○ Standardowa				0 zł	
YNG070507	<input type="checkbox"/> Z zawleczką				175 zł	
(1): niedostępne z kołami lekkimi i Proton				W celu uzyskania dodatkowych informacji, proszę odwiedzić naszą stronę internetową www.Sunrise-Medical.pl © Sunrise Medical 2020 7/9		
(2): niedostępne z mocowaniem szerokim kół lekkich i Proton						
(3): zawiera koła Proton i lekkie osłony boczne tylko ze szprychowymi kołami tylnymi przy min. szerokości siedziska 28 cm						

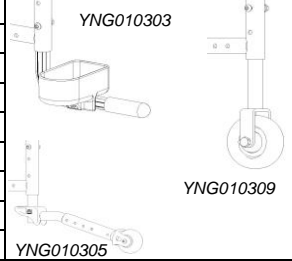

PODŁOKIETNIKI I OSŁONY BOCZNE

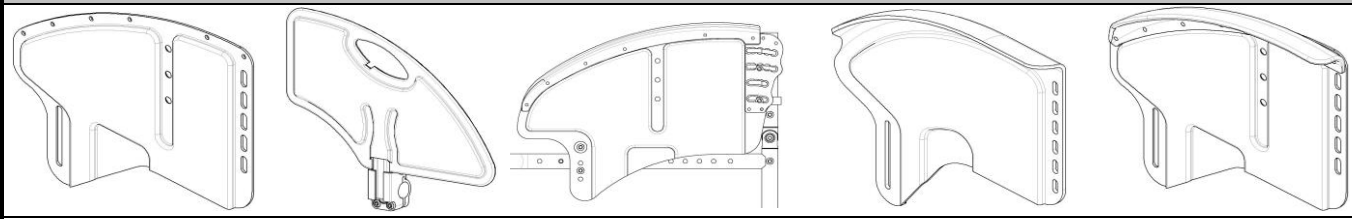

YNG040201

YNG040205

YNG040202

YNG040203

YNG040204

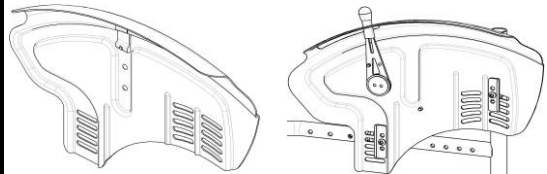

PODNOZKI

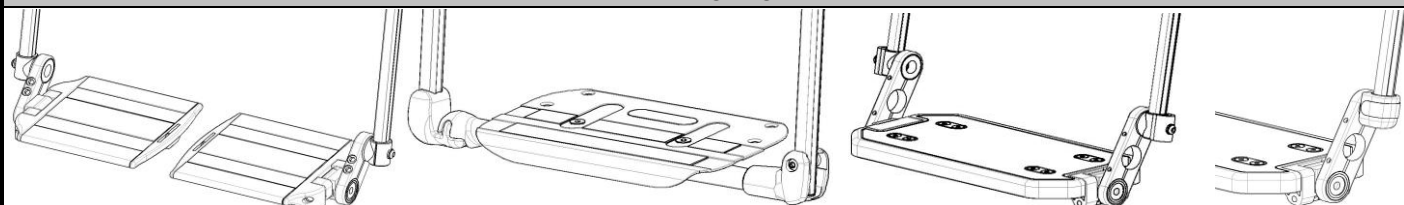

YNG050101

YNG050102 / YNG050103

YNG050106

YNG050108

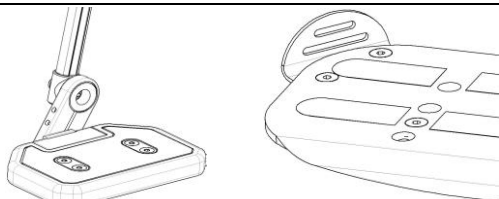

YNG050111

YNG050115

HAMULCE

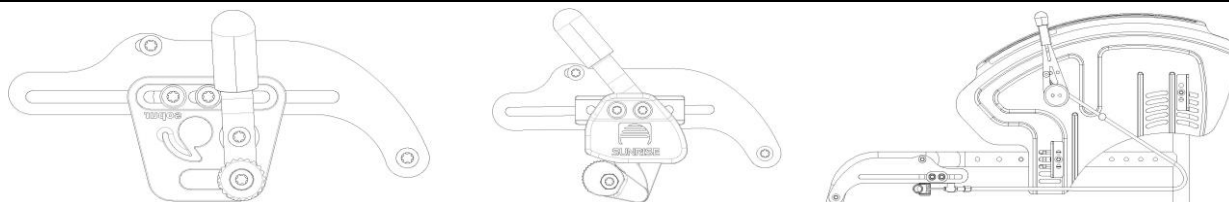

YNG060101

YNG060102

YNG060105

RAMA

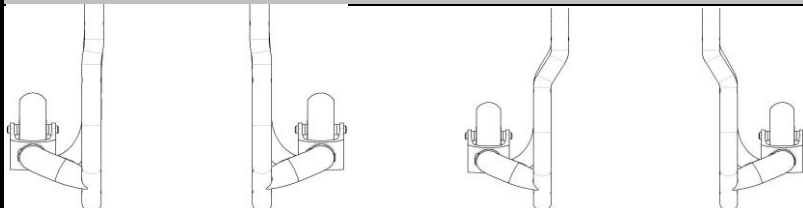

YNG010101

YNG010102

OPARCIE

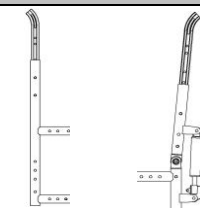

YNG030101

B4me

Zwiększenie głęb. siedz.

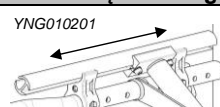

YNG010201

OPCJE B4Me



Rys. 1



Rys. 2

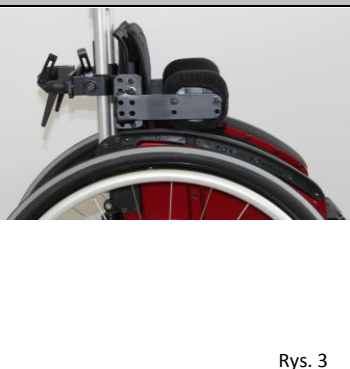

Rys. 3



Rys. 4

Zippie Youngster 3				R. Nr.	Cena brutto
● = Standard ○ = Opcja bezpłatna □ = Opcja płatna					
Oslony szprych <small>(dostępne tylko z kołami 22 i 24")</small>					
YNG070601	<input type="checkbox"/>	Przezroczysta			350 zł
YNG070602	<input type="checkbox"/>	Akwarela	YNG070613 <input type="checkbox"/> Grafika	YNG070624 <input type="checkbox"/> Bibbo	495 zł
YNG070603	<input type="checkbox"/>	Fantastyka	YNG070614 <input type="checkbox"/> Galaktyka	YNG070625 <input type="checkbox"/> Ser	495 zł
YNG070604	<input type="checkbox"/>	Księżniczka	YNG070615 <input type="checkbox"/> Tańczące misie	YNG070626 <input type="checkbox"/> Szaleństwo w dżungli	495 zł
YNG070605	<input type="checkbox"/>	Szczęśliwe lwy	YNG070616 <input type="checkbox"/> Podwodny świat	YNG070627 <input type="checkbox"/> Randolph	495 zł
YNG070606	<input type="checkbox"/>	Małpki	YNG070617 <input type="checkbox"/> Piraci	YNG070628 <input type="checkbox"/> Pióro	495 zł
YNG070607	<input type="checkbox"/>	Orient	YNG070618 <input type="checkbox"/> Wyścig	YNG070629 <input type="checkbox"/> Wyścig terenowy	495 zł
YNG070608	<input type="checkbox"/>	SuperBohater	YNG070619 <input type="checkbox"/> Graffiti	YNG070630 <input type="checkbox"/> Koło chromowane	495 zł
YNG070609	<input type="checkbox"/>	Hot wheels	YNG070620 <input type="checkbox"/> Koszykówka	YNG070631 <input type="checkbox"/> Koszykówka 2	495 zł
YNG070610	<input type="checkbox"/>	Bilard	YNG070621 <input type="checkbox"/> Woda	YNG070632 <input type="checkbox"/> Kosmos	495 zł
YNG070611	<input type="checkbox"/>	Jedwab	YNG070622 <input type="checkbox"/> Abstrakcja	YNG070633 <input type="checkbox"/> Kreatywność	495 zł
YNG070612	<input type="checkbox"/>	Tygrys	YNG070623 <input type="checkbox"/> Zebra	<small>(patrz również broszura z osłonami szprych)</small>	495 zł

HAMULCE <small>(proszę wybrać tylko jedną opcję)</small>				
YNG060101	●	Standardowy hamulec	0 zł	
Dźwignia hamulca na wysokości kolan				
YNG060104	<input type="checkbox"/>	wygięta do wewnątrz	YNG060102 <input type="checkbox"/> wygięta do zewnątrz	170 zł
YNG060105	<input type="checkbox"/>	Hamulec Safari (wbudowany w osłonę boczną)		550 zł
YNG060106	<input type="checkbox"/>	Hamulec dla opiekuna przy rozwiązaniu Safari		1 070 zł
Akcesoria do blokady kół				
YNG060201	<input type="checkbox"/>	Przedłużka dźwigni hamulca, nakładana, odchylana	<small>(tylko przy dźwigni na wysokości kolan)</small>	80 zł

AKCESORIA				
● Zestaw narzędzi				
YNG090101	<input type="checkbox"/>	Pompka wysokociśnieniowa z manometrem	200 zł	
YNG090102	<input type="checkbox"/>	Pompka	40 zł	
YNG090103	<input type="checkbox"/>	Plecak	200 zł	
YNG090104	<input type="checkbox"/>	Plecak siatkowy	70 zł	
YNG090105	<input type="checkbox"/>	Oslona przed uderzeniem	229 zł	
YNG090106	<input type="checkbox"/>	Uchwyt na torbę	<small>(nie dostępne z wysoko montowaną platformą podnóżka)</small>	300 zł
YNG090107	<input type="checkbox"/>	Kieszki na telefon	70 zł	

KOLORY									
		Rama	Ciągi	Piasta/ciągi		Rama	Ciągi	Piasta/ciągi	
			175 zł	480 zł			175 zł	480 zł	
01	Biały RAL 9010	○	<input type="checkbox"/>	<input type="checkbox"/>	26	Srebrna tekstura	○	<input type="checkbox"/>	<input type="checkbox"/>
02	Srebrny połyskujący	○	<input type="checkbox"/>	<input type="checkbox"/>	27	Grafitowy metalizowany	○	<input type="checkbox"/>	<input type="checkbox"/>
03	Srebrny matowy	○	<input type="checkbox"/>	<input type="checkbox"/>	28	Platynowy metalizowany	○	<input type="checkbox"/>	<input type="checkbox"/>
04	Srebrny	○	<input type="checkbox"/>	<input type="checkbox"/>	29	Czarny połyskujący	○	<input type="checkbox"/>	<input type="checkbox"/>
06	Żółty słoneczny	○	<input type="checkbox"/>	<input type="checkbox"/>	31	Czarny matowy	○	<input type="checkbox"/>	<input type="checkbox"/>
07	Jasnozielony połyskujący (limonka)	○	<input type="checkbox"/>	<input type="checkbox"/>	32	Śnieżnobiały	○	<input type="checkbox"/>	<input type="checkbox"/>
08	Jasnozielony matowy (limonka)	○	<input type="checkbox"/>	<input type="checkbox"/>	33	Różowy	○	<input type="checkbox"/>	<input type="checkbox"/>
14	Niebieski	○	<input type="checkbox"/>	<input type="checkbox"/>	34	Ciemnoczekoladowy metalizowany	○	<input type="checkbox"/>	<input type="checkbox"/>
15	Ciemnoniebieski połyskujący	○	<input type="checkbox"/>	<input type="checkbox"/>	35	Błękit nieba metalizowany	○	<input type="checkbox"/>	<input type="checkbox"/>
16	Ciemnoniebieski matowy	○	<input type="checkbox"/>	<input type="checkbox"/>	36	Cyjan metalizowany	○	<input type="checkbox"/>	<input type="checkbox"/>
19	Fioletowy połyskujący	○	<input type="checkbox"/>	<input type="checkbox"/>	37	Pomarańczowy metalizowany	○	<input type="checkbox"/>	<input type="checkbox"/>
20	Fioletowy matowy	○	<input type="checkbox"/>	<input type="checkbox"/>	39	Cappucino metalizowany	○	<input type="checkbox"/>	<input type="checkbox"/>
21	Czerwony rubinowy	○	<input type="checkbox"/>	<input type="checkbox"/>	40	Kiwi metalizowany	○	<input type="checkbox"/>	<input type="checkbox"/>
22	Jasnoczerwony	○	<input type="checkbox"/>	<input type="checkbox"/>	41	Różowy metalizowany z brokatem	○	<input type="checkbox"/>	<input type="checkbox"/>
23	Czerwono-malinowy matowy	○	<input type="checkbox"/>	<input type="checkbox"/>	42	Antracyt matowy	○	<input type="checkbox"/>	<input type="checkbox"/>
24	Pomarańczowy połyskujący	○	<input type="checkbox"/>	<input type="checkbox"/>	43	Niebieski lazurowy	○	<input type="checkbox"/>	<input type="checkbox"/>

Pakiet anodowanych kolorów widelca przedniego i wspornika tylnego			
YNG090507	Matowy srebrny	<input type="checkbox"/>	300 zł
YNG090508	Pomarańczowy	<input type="checkbox"/>	300 zł
YNG090509	Czarny	●	

UWAGI DOTYCZĄCE ZAMÓWIEŃ SPECJALNYCH:	
B4Me:	
1. FMG-MF01-0855-01 - koła tylne 20", uniwersalne, szprychowe, opony pełne, ciągi aluminiowe anodowane, cena brutto: 160 zł	
2. FMG-MD06-1324-01 - drążek, uchwyt do prowadzenia prosty, cena brutto: 415 zł (rys. 1)	
3. FMG-MD06-1324-02 - drążek, uchwyt do prowadzenia, trapezowy, cena brutto: 415 zł (rys. 2)	
4. *1485* - peloty, cena brutto: 1310 zł (rys. 3, rys. 4)	



Zippie Youngster 3 - Cena podstawowa brutto	5 500 zł
Cena opcji brutto	zł
Opakowanie i transport	zł
B4M	
Cena całkowita brutto	zł

Sunrise Medical Poland Sp. z o.o. ul. Elektronowa 6, 94-103 Łódź Tel. 42 275 83 38 Fax. 42 209 35 23	E-mail: pl@sunrisemedical.de www.sunrise-medical.pl	W celu uzyskania dodatkowych informacji, proszę odwiedzić naszą stronę internetową www.Sunrise-Medical.pl © Sunrise Medical 2020 9/9
---	--	--